

SPLIT-TYPE AIR CONDITIONERS **INDOOR UNIT**

MSZ-LN18VG2W MSZ-LN25VG2W MSZ-LN35VG2W MSZ-LN50VG2W MSZ-LN60VG2W
MSZ-LN18VG2V MSZ-LN25VG2V MSZ-LN35VG2V MSZ-LN50VG2V MSZ-LN60VG2V
MSZ-LN18VG2R MSZ-LN25VG2R MSZ-LN35VG2R MSZ-LN50VG2R MSZ-LN60VG2R
MSZ-LN18VG2B MSZ-LN25VG2B MSZ-LN35VG2B MSZ-LN50VG2B MSZ-LN60VG2B



OPERATING INSTRUCTIONS
BEDIENUNGSANLEITUNG
NOTICE D'UTILISATION
BEDIENINGSINSTRUCTIES
MANUAL DE INSTRUCCIONES
LIBRETTO D'ISTRUZIONI
ΟΔΗΓΙΕΣ ΛΕΙΤΟΥΡΓΙΑΣ
INSTRUÇÕES DE OPERAÇÃO
BETJENINGSVEJLEDNING
BRUKSANVISNING
РЪКОВОДСТВО ЗА ЕКСПЛОАТАЦИЯ
INSTRUKCJA OBSŁUGI
BRUKSANVISNING
KÄYTTÖOHJEET
NÁVOD K OBSLUZE
NÁVOD NA OBSLUHU
HASZNÁLATI ÚTMUTATÓ
NAVODILA ZA UPORABO
INSTRUCȚIUNI DE UTILIZARE
KASUTUSJUHEND
LIETOŠANAS INSTRUKCIJAS
NAUDOJIMO INSTRUKCIJA
UPUTE ZA UPORABU
UPUTSTVA ZA RUKOVANJE

English

Deutsch

Français

Nederlands

Español

Italiano

Ελληνικά

Português

Dansk

Svenska

Български

Polski

Norsk

Suomi

Čeština

Slovenčina

Magyar

Slovenščina

Română

Eesti

Latviski

Lietuviškai

Hrvatski

Srpski



Manual Download



<http://www.mitsubishielectric.com/ldg/ibim/>

- EN** This manual is brief version. Go to the above website and choose language to download full version OPERATING INSTRUCTIONS and INSTALLATION MANUAL.
- DE** Diese Anleitung ist eine Kurzversion. Besuchen Sie die oben stehende Website und wählen Sie die Sprache aus, um die vollständige Version von BEDIENUNGSANLEITUNG und INSTALLATIONSANLEITUNG herunterzuladen.
- FR** Ce manuel est une version abrégée. Rendez-vous sur le site Web ci-dessus et choisissez la langue pour télécharger la version complète de la NOTICE D'UTILISATION et du MANUEL D'INSTALLATION.
- NL** Deze handleiding is een beknopte versie. Ga naar de bovenstaande website en kies een taal om de volledige BEDIENINGSINSTRUCTIES en INSTALLATIEHANDLEIDING te downloaden.
- ES** Este manual es una versión abreviada. Visite el anterior sitio web y elija el idioma para descargar la versión completa del MANUAL DE INSTRUCCIONES y del MANUAL DE INSTALACIÓN.
- IT** Questo manuale è una versione sintetica. Visitare il sito Web indicato sopra e selezionare la lingua per scaricare la versione integrale del LIBRETTO D'ISTRUZIONI e del MANUALE PER L'INSTALLAZIONE.
- EL** Αυτό το εγχειρίδιο χρήσης είναι συνοπτικό. Μεταβείτε στον παραπάνω ιστότοπο και επιλέξτε γλώσσα, για να κατεβάσετε την πλήρη έκδοση των ΟΔΗΓΙΩΝ ΛΕΙΤΟΥΡΓΙΑΣ και του ΕΓΧΕΙΡΙΔΙΟΥ ΕΓΚΑΤΑΣΤΑΣΗΣ.
- PT** Este manual é uma versão abreviada. Aceda ao site Web acima indicado e seleccione o idioma pretendido para descarregar a versão completa das INSTRUÇÕES DE OPERAÇÃO e do MANUAL DE INSTALAÇÃO.
- DA** Denne vejledning er en forkortet udgave. Besøg ovennævnte websted, og vælg sproget for at hente den fulde version af BETJENINGSVEJLEDNINGEN og INSTALLATIONSHÅNDBOGEN.
- SV** Denna handbok är en kortversion. Gå till den ovannämnda webbplatsen och välj språk för att ladda ned fullständig version av BRUKSANVISNING och INSTALLATIONSANVISNING.
- TR** Bu kılavuz kısa versiyondur. Yukarıdaki web sitesine gidin ve ÇALIŞTIRMA TALIMATLARI ile TESİS ETME KILAVUZU dosyalarının tam versiyonlarını indirmek için dil seçimini yapın.
- BG** Това ръководство е съкратена версия. Посетете горепосочения уебсайт и изберете език, за да изтеглите пълна версия на РЪКОВОДСТВОТО ЗА ЕКСПЛОАТАЦИЯ и РЪКОВОДСТВО ЗА МОНТАЖ.
- PL** Niniejsza instrukcja to wersja skrócona. Odwiedź powyższą stronę internetową i wybierz język, aby pobrać pełną wersję INSTRUKCJI OBSŁUGI i INSTRUKCJI MONTAŻU.
- NO** Denne håndboken er kortversjonen. Gå til nettstedet over og velg språk for å laste ned fullstendig versjon av BRUKSANVISNINGEN og INSTALLASJONSHÅNDBOKEN.
- FI** Tämä opas on lyhyt versio. Siirry yllä mainitulle verkkosivustolle ja valitse kieli, niin voit ladata KÄYTTÖOHJEIDEN ja ASENNUSOPPAAN koko version.
- CS** Tato příručka je zkrácená verze. Přejdete na webovou stránku nahoře a vyberte jazyk ke stáhnutí plné verze NÁVODU K OBSLUZE a INSTALAČNÍ PŘÍRUČKY.
- SK** Toto je stručná verzia návodu. Přejdete na vyššie uvedenú webovú stránku a zvolíte si jazyk úplnej verzie NÁVODU NA OBSLUHU a NÁVODU NA INŠTALÁCIU, ktorý si chcete prevziať.
- HU** Ez a kézikönyv egy rövidített verzió. Látogasson el a fenti webhelyre, és a nyelv kiválasztása után töltsse le a HASZNÁLATI ÚTMUTATÓ és a TELEPÍTÉSI KÉZIKÖNYV teljes verzióját.
- SL** Ta priročnik je samo kratka različica. Če želite pridobiti celotno različico NAVODIL ZA UPORABO in NAMESTITVENI PRIROČNIK, obiščite zgornje spletno mesto, izberite jezik in prenesite ustrezno datoteko.
- RO** Acest manual este o versiune simplificată. Accesați site-ul web de mai sus și alegeți limba pentru a descărca versiunea completă a INSTRUCȚIUNILOR DE UTILIZARE și a MANUALULUI DE INSTALARE.
- ET** See on juhendi lühiversioon. KASUTUS- ja PAIGALDUSJUHENDI täisversiooni allalaadimiseks minge eelnimetatud veebisaidile ja valige keel.
- LV** Šī rokasgrāmata ir saīsināta versija. Lai lejupielādētu pilnīgu LIETOŠANAS INSTRUKCIJAS un MONTĀŽAS ROKASGRĀMATAS versiju, apmeklējiet iepriekš norādīto tīmekļa vietni un izvēlieties attiecīgo valodu.
- LT** Šiame vadove pateikta trumpoji versija. Apsilankykite minėtoje interneto svetainėje, pasirinkite kalbą ir parsisiųskite pilnas NAUDOJIMO INSTRUKCIJOS ir MONTAVIMO VADOVAS versijas.
- HR** Ovaj je priručnik kratka inačica. Posjetite gore navedeno mrežno mjesto i izaberite jezik kako biste preuzeli punu inačicu UPUTA ZA UPORABU i PRIRUČNIKA ZA POSTAVLJANJE.
- SR** Ovaj priručnik je skraćena verzija. Posetite gorenaveden veb-sajt i izaberite jezik da biste preuzeli kompletnu verziju UPUTSTVA ZA RUKOVANJE i UPUTSTVA ZA UGRADNJU.

SAFETY PRECAUTIONS

Meanings of symbols displayed on indoor unit and/or outdoor unit

	WARNING (Risk of fire)	This unit uses a flammable refrigerant. If refrigerant leaks and comes in contact with fire or heating part, it will create harmful gas and there is risk of fire.
		Read the OPERATING INSTRUCTIONS carefully before operation.
		Service personnel are required to carefully read the OPERATING INSTRUCTIONS and INSTALLATION MANUAL before operation.
		Further information is available in the OPERATING INSTRUCTIONS, INSTALLATION MANUAL, and the like.

- Since rotating parts and parts which could cause an electric shock are used in this product, be sure to read these "Safety Precautions" before use.
- Since the cautionary items shown here are important for safety, be sure to observe them.
- After reading this manual, keep it together with the installation manual in a handy place for easy reference.

Marks and their meanings

- WARNING** : Incorrect handling could cause serious hazard, such as death, serious injury, etc. with a high probability.
- CAUTION** : Incorrect handling could cause serious hazard depending on the conditions.

Meanings of symbols used in this manual

- : Be sure not to do.
- : Be sure to follow the instruction.
- : Never insert your finger or stick, etc.
- : Never step onto the indoor/outdoor unit and do not put anything on them.
- : Danger of electric shock. Be careful.
- : Be sure to disconnect the power supply plug from the power outlet.
- : Be sure to shut off the power.
- : Risk of fire.
- : Never touch with wet hand.
- : Never splash water on the unit.

WARNING	
	<p>Do not connect the power cord to an intermediate point, use an extension cord, or connect multiple devices to a single AC outlet.</p> <ul style="list-style-type: none"> • This may cause overheating, fire, or electric shock. <p>Make sure the power plug is free of dirt and insert it securely into the outlet.</p> <ul style="list-style-type: none"> • A dirty plug may cause fire or electric shock. <p>Do not bundle, pull, damage, or modify the power cord, and do not apply heat or place heavy objects on it.</p> <ul style="list-style-type: none"> • This may cause fire or electric shock. <p>Do not turn the breaker OFF/ON or disconnect/connect the power plug during operation.</p> <ul style="list-style-type: none"> • This may create sparks, which can cause fire. • After the indoor unit is switched OFF with the remote controller, make sure to turn the breaker OFF or disconnect the power plug. <p>Do not expose your body directly to cool air for a prolonged length of time.</p> <ul style="list-style-type: none"> • This could be detrimental to your health. <p>The unit should not be installed, relocated, disassembled, altered, or repaired by the user.</p> <ul style="list-style-type: none"> • An improperly handled air conditioner may cause fire, electric shock, injury, or water leakage, etc. Consult your dealer. • If the power supply cord is damaged, it must be replaced by the manufacturer or its service agent in order to avoid a hazard. <p>When installing, relocating, or servicing the unit, make sure that no substance other than the specified refrigerant (R32) enters the refrigerant circuit.</p> <ul style="list-style-type: none"> • Any presence of foreign substance such as air can cause abnormal pressure rise and may result in explosion or injury. • The use of any refrigerant other than that specified for the system will cause mechanical failure, system malfunction, or unit breakdown. In the worst case, this could lead to a serious impediment to securing product safety. <p>This appliance is not intended for use by persons (including children) with reduced physical, sensory or mental capabilities, or lack of experience and knowledge, unless they have been given supervision or instruction concerning use of the appliance by a person responsible for their safety.</p> <p>Children should be supervised to ensure that they do not play with the appliance.</p>
	<p>Do not insert your finger, a stick, or other objects into the air inlet or outlet.</p> <ul style="list-style-type: none"> • This may cause injury, since the fan inside rotates at high speeds during operation.

	<p>In case of an abnormal condition (such as a burning smell), stop the air conditioner and disconnect the power plug or turn the breaker OFF.</p> <ul style="list-style-type: none"> • A continued operation in the abnormal state may cause a malfunction, fire, or electric shock. In this case, consult your dealer.
	<p>When the air conditioner does not cool or heat, there is a possibility of refrigerant leakage. If any refrigerant leakage is found, stop operations and ventilate the room well and consult your dealer immediately. If a repair involves recharging the unit with refrigerant, ask the service technician for details.</p> <ul style="list-style-type: none"> • The refrigerant used in the air conditioner is not harmful. Normally, it does not leak. However, if refrigerant leaks and comes in contact with fire or heating part of such a fan heater, kerosene heater, or cooking stove, it will create harmful gas and there is risk of fire. <p>The user should never attempt to wash the inside of the indoor unit. Should the inside of the unit require cleaning, contact your dealer.</p> <ul style="list-style-type: none"> • Unsuitable detergent may cause damage to plastic material inside the unit, which may result in water leakage. Should detergent come in contact with electrical parts or the motor, it will result in a malfunction, smoke, or fire. • The appliance shall be stored in a room without continuously operating ignition sources (for example: open flames, an operating gas appliance or an operating electric heater). • Be aware that refrigerants may not contain an odour. • Do not use means to accelerate the defrosting process or to clean the appliance, other than those recommended by the manufacturer. • Do not pierce or burn. <p>The indoor unit must be installed in rooms which exceed the floor space specified. Please consult your dealer.</p> <p>When the indoor unit is connected to the multi type outdoor unit of R32 refrigerant, please consult your dealer about the floor space specified.</p>
	<p>This appliance is intended to be used by expert or trained users in shops, in light industry and on farms, or for commercial use by lay persons.</p> <p>Do not touch the air purifying device from the top of the indoor unit during operation.</p>
CAUTION	
	<p>Do not touch the air inlet or the aluminum fins of the indoor/outdoor unit.</p> <ul style="list-style-type: none"> • This may cause injury. <p>Do not use insecticides or flammable sprays on the unit.</p> <ul style="list-style-type: none"> • This may cause a fire or deformation of the unit. <p>Do not expose pets or houseplants to direct airflow.</p> <ul style="list-style-type: none"> • This may cause injury to the pets or plants.

SAFETY PRECAUTIONS

EN

	Do not place other electric appliances or furniture under the indoor/outdoor unit.
	• Water may drip down from the unit, which may cause damage or malfunction.
	Do not leave the unit on a damaged installation stand.
	• The unit may fall and cause injury.
	Do not step on an unstable bench to operate or clean the unit.
	• This may cause injury if you fall down.
	Do not pull the power cord.
	• This may cause a portion of the core wire to break, which may cause overheating or fire.
	Do not charge or disassemble the batteries, and do not throw them into a fire.
	• This may cause the batteries to leak, or cause a fire or explosion.
	Do not operate the unit for more than 4 hours at high humidity (80% RH or more) and/or with windows or outside door left open.
	• This may cause the water condensation in the air conditioner, which may drip down, wetting or damaging the furniture.
	• The water condensation in the air conditioner may contribute to growth of fungi, such as mold.
	Do not use the unit for special purposes, such as storing food, raising animals, growing plants, or preserving precision devices or art objects.
	• This may cause deterioration of quality, or harm to animals and plants.
	Do not expose combustion appliances to direct airflow.
	• This may cause incomplete combustion.
	Never put batteries in your mouth for any reason to avoid accidental ingestion.
	• Battery ingestion may cause choking and/or poisoning.
	Before cleaning the unit, switch it OFF and disconnect the power plug or turn the breaker OFF.
• This may cause injury, since the fan inside rotates at high speeds during operation.	
	When the unit will be unused for a long time, disconnect the power plug or turn the breaker OFF.
	• The unit may accumulate dirt, which may cause overheating or fire.
	Replace all batteries of the remote controller with new ones of the same type.
	• Using an old battery together with a new one may cause overheating, leakage, or explosion.
	If the battery fluid comes in contact with your skin or clothes, wash them thoroughly with clean water.
	• If the battery fluid comes in contact with your eyes, wash them thoroughly with clean water and immediately seek medical attention.
	Ensure that the area is well-ventilated when the unit is operated together with a combustion appliance.
	• Inadequate ventilation may cause oxygen starvation.
	Turn the breaker OFF when you hear thunder and there is a possibility of a lightning strike.
	• The unit may be damaged if lightning strikes.
	After the air conditioner is used for several seasons, perform inspection and maintenance in addition to normal cleaning.
	• Dirt or dust in the unit may create an unpleasant odor, contribute to growth of fungi, such as mold, or clog the drain passage, and cause water to leak from the indoor unit. Consult your dealer for inspection and maintenance, which require specialized knowledge and skills.
	Do not operate switches with wet hands.
	• This may cause electric shock.
	Do not clean the air conditioner with water or place an object that contains water, such as a flower vase, on it.
	• This may cause fire or electric shock.
	Do not step on or place any object on the outdoor unit.
	• This may cause injury if you or the object falls down.

IMPORTANT

Dirty filters cause condensation in the air conditioner which will contribute to the growth of fungi such as mold. It is therefore recommended to clean air filters every 2 weeks.

Before starting the operation, ensure that the horizontal vanes are in the closed position. If operation starts when the horizontal vanes are in the open position, they may not return to the correct position.

For installation

WARNING	
	Consult your dealer for installing the air conditioner.
	• It should not be installed by the user since installation requires specialized knowledge and skills. An improperly installed air conditioner may cause water leakage, fire, or electric shock.
	Provide a dedicated power supply for the air conditioner.
	• A non-dedicated power supply may cause overheating or fire.
	Do not install the unit where flammable gas could leak.
	• If gas leaks and accumulates around the outdoor unit, it may cause an explosion.
	Earth the unit correctly.
	• Do not connect the earth wire to a gas pipe, water pipe, lightning rod, or a telephone earth wire. Improper earthing may cause electric shock.
CAUTION	
	Install an earth leakage breaker depending on the installation location of the air conditioner (such as highly humid areas).
	• If an earth leakage breaker is not installed, it may cause electric shock.
	Ensure that the drain water is properly drained.
	• If the drain passage is improper, water may drip down from the indoor/outdoor unit, wetting and damaging the furniture.
In case of an abnormal condition	
Immediately stop operating the air conditioner and consult your dealer.	

For Wi-Fi interface

WARNING	
(Improper handling may have serious consequences, including serious injury or death.)	
	This appliance can be used by children aged from 8 years and above and persons with reduced physical, sensory or mental capabilities or lack of experience and knowledge if they have been given supervision or instruction concerning use of the appliance in a safe way and understand the hazards involved.
	Children shall not play with the appliance. Cleaning and user maintenance shall not be made by children without supervision.
	Do not use the Wi-Fi interface nearby the medical electrical equipment or people who have a medical device such as a cardiac pacemaker or an implantable cardioverter-defibrillator.
	• It can cause an accident due to malfunctions of the medical equipment or device.
	Do not install the Wi-Fi interface nearby the automatic control devices such as automatic doors or fire alarms.
	• It can cause accidents due to malfunctions.
	Do not touch the Wi-Fi interface with wet hands.
	• It can cause damage to the device, electric shock, or fire.
	Do not splash water on the Wi-Fi interface or use it in a bathroom.
	• It can cause damage to the device, electric shock, or fire.
	When the Wi-Fi interface is dropped, or the holder or cable is damaged, disconnect the power supply plug or turn the breaker OFF.
	• It may cause fire or electric shock. In this case, consult your dealer.
CAUTION	
(Improper handling may have consequences, including injury or damage to building.)	
	Do not step on unstable stepstool to set up or clean the Wi-Fi interface.
	• It may cause injury if you fall down.
	Do not use the Wi-Fi interface nearby other wireless devices, micro-waves, cordless phones, or facsimiles.
	• It can cause malfunctions.

DISPOSAL



Fig. 1

To dispose of this product, consult your dealer.

Note:

This symbol mark is for EU countries only.
This symbol mark is according to the directive 2012/19/EU Article 14 Information for users and Annex IX, and/or to the directive 2006/66/EC Article 20 Information for end-users and Annex II.

Your MITSUBISHI ELECTRIC product is designed and manufactured with high quality materials and components which can be recycled and/or reused. This symbol means that electrical and electronic equipment, batteries and accumulators, at their end-of-life, should be disposed of separately from your household waste.

If a chemical symbol is printed beneath the symbol (Fig. 1), this chemical symbol means that the battery or accumulator contains a heavy metal at a certain concentration. This will be indicated as follows:
Hg: mercury (0.0005%), Cd: cadmium (0.002%), Pb: lead (0.004%)
In the European Union there are separate collection systems for used electrical and electronic products, batteries and accumulators.
Please, dispose of this equipment, batteries and accumulators correctly at your local community waste collection/recycling centre.
Please, help us to conserve the environment we live in!

NAME OF EACH PART

Indoor unit

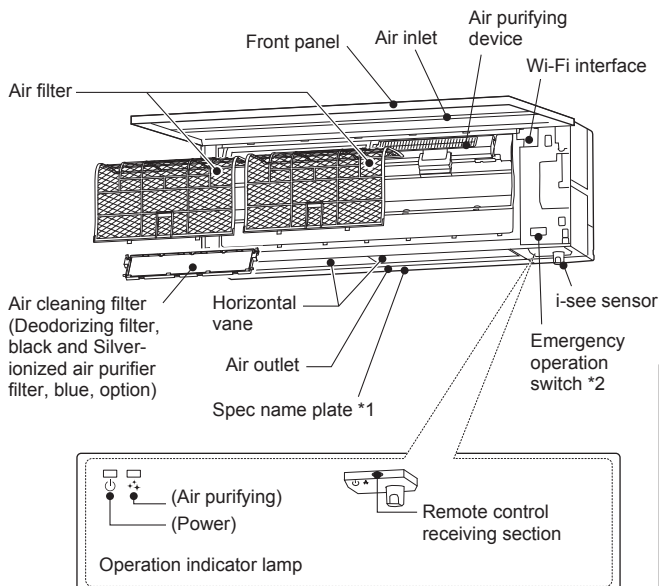

Outdoor unit

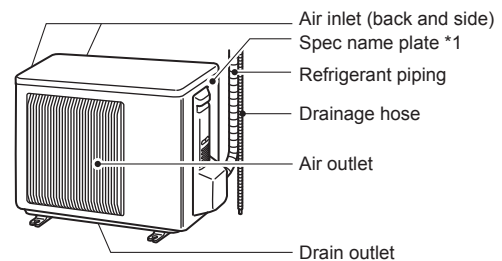

Outdoor units may be different in appearance.

*1 The manufacturing year and month are indicated on the spec name plate.

*2 When the remote controller cannot be used...

Emergency operation can be activated by pressing the emergency operation switch (E.O. SW) on the indoor unit.

Each time the E.O. SW is pressed, the operation changes in the following order:

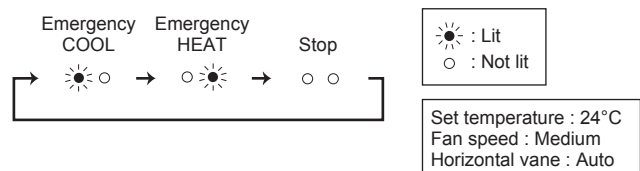

PREPARATION BEFORE OPERATION

Before operation: Insert the power supply plug into the power outlet and/or turn the breaker on.

Installing the remote controller batteries

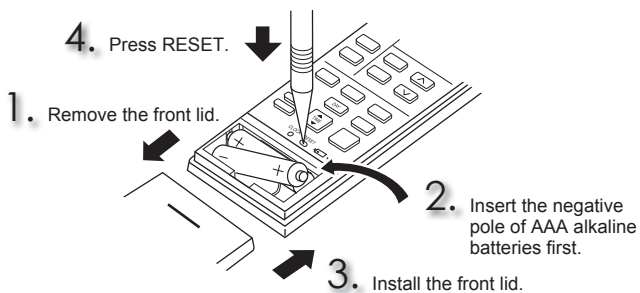

Setting current time

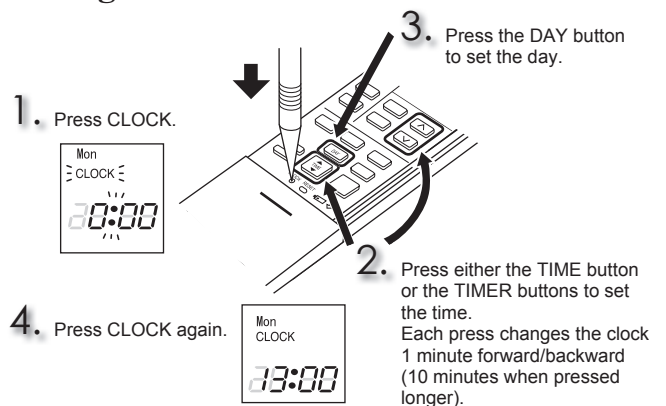

PREPARATION BEFORE OPERATION

Remote controller

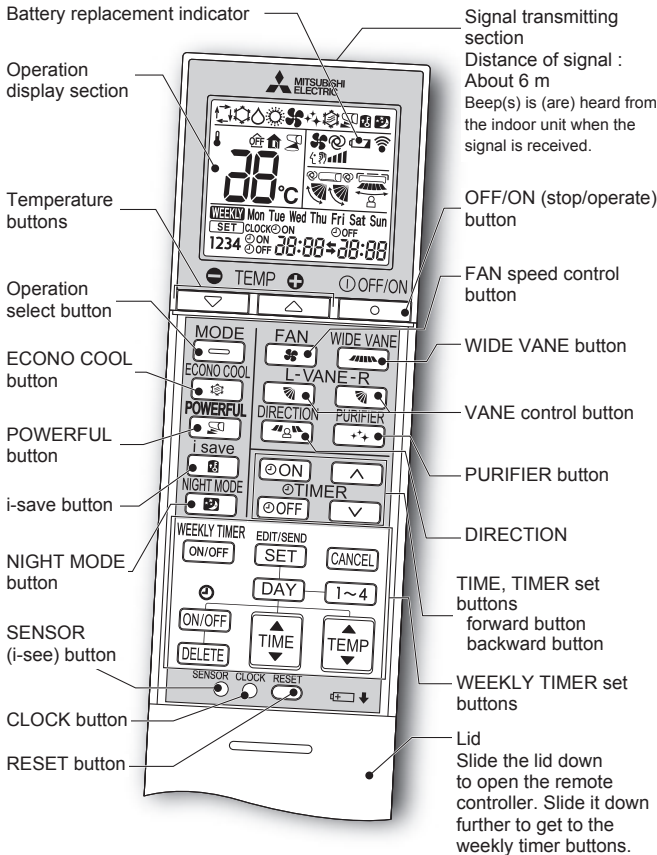

TIME, TIMER set button

Change the time forward/backward

ON (ON timer) : The unit turns ON at the set time.

OFF (OFF timer) : The unit turns OFF at the set time.

Press **▲** (forward) and **▼** (backward) to set the time of timer.

WEEKLY TIMER set buttons

Press **EDIT/SEND SET** to enter the weekly timer setting mode.

Press **DAY** and **1~4** to select setting day and number.



Press **ON/OFF**, **TIME**, and **TEMP** to set ON/OFF, time, and temperature.

Press **EDIT/SEND SET** to complete and transmit the weekly timer setting.

Press **WEEKLY TIMER ON/OFF** to turn the weekly timer ON. (**WEEKLY** lights.)

Press **WEEKLY TIMER ON/OFF** again to turn the weekly timer OFF. (**WEEKLY** goes out.)

SENSOR
In the i-see control mode, the room temperature is controlled based on the sensible temperature.

OFF/ON
OFF/ON (stop/operate) button

MODE
Operation select button



Temperature buttons

Each press raises or lowers the temperature by 1°C.

FAN
FAN speed control button

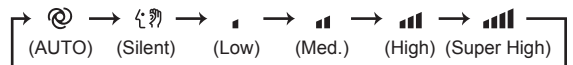

WIDE VANE
Left-right airflow control button

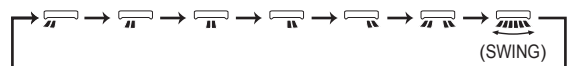

VANE
Up-down airflow control button

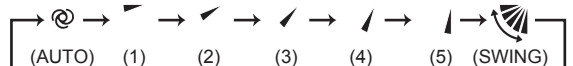

DIRECTION
DIRECTION button

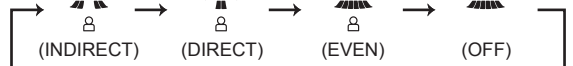

ECONO COOL
ECONO COOL button

The set temperature and the airflow direction are automatically changed by the microprocessor.

i save
i-save button

A simplified set back function enables to recall the preferred (preset) setting with a single push of the **i save** button. Press the button again and you can go back to the previous setting in an instance.

NIGHT MODE
NIGHT MODE button

NIGHT MODE operation changes the brightness of the operation indicator, disables the beep sound and limits the noise level of the outdoor unit.

PURIFIER
PURIFIER button

In the AIR PURIFYING operation, the indoor unit built-in device reduces airborne fungi, viruses, mold, and allergens.

POWERFUL
POWERFUL button

CLEANING

Instructions:

- Switch off the power supply or turn off the breaker before cleaning.
- Be careful not to touch the metal parts with your hands.
- Do not use benzine, thinner, polishing powder, or insecticide.
- Use only diluted mild detergents.
- Do not use a scrubbing brush, a hard sponge, or the like.
- Do not soak or rinse the horizontal vane.
- Do not use water hotter than 50°C.
- Do not expose parts to direct sunlight, heat, or fire to dry.
- Do not apply excessive force on the fan as it may cause cracks or breakage.

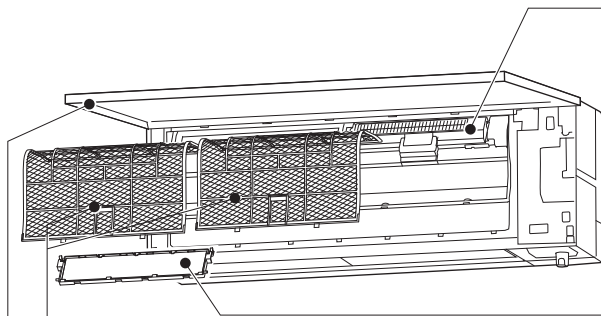

Air purifying device

Every 3 months:

- Remove dirt by a vacuum cleaner.
- When dirt cannot be removed by vacuum cleaning:**

- Soak the filter together with its frame in lukewarm water and rinse it.
- After washing, dry it well in shade.

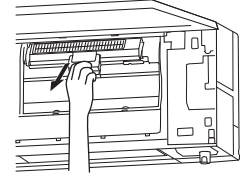

Air filter

Clean every 2 weeks

- Remove dirt by a vacuum cleaner, or rinse with water.
- After washing with water, dry it well in shade.

Air cleaning filter

(Deodorizing filter, black)

Every 3 months:

- Remove dirt by a vacuum cleaner, or soak the framed filter in lukewarm water (30 to 40°C) for about 15 minutes. Rinse well.
- After washing, dry it well in shade.
- Deodorizing feature recovers by cleaning the filter.

When dirt or smell cannot be removed by cleaning:

- Replace it with a new air cleaning filter.
- Parts Number **MAC-3010FT-E**

Front panel

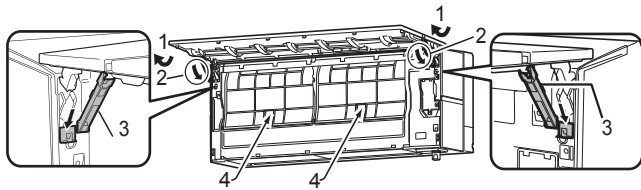

1. Open the front panel.
Note: You cannot remove the front panel.
2. Rotate the stoppers as indicated by the arrows until they click.
3. Lower the front panel slowly and it will be held open with the stoppers.
4. Pinch the tabs on the filters; slightly push them up and pull down toward you to remove the filters.
5. Close the front panel securely and press the positions indicated by the arrows.
6. Clean the front panel without detaching it from the unit.

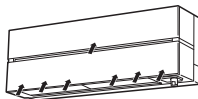

- Wipe with a soft dry cloth.
- Use the dedicated SOFT DRY CLOTH. Parts Number **MAC-1001CL-E**
- Do not soak the front panel in water.

and

(Silver-ionized air purifier filter, blue, option)

Every 3 months:

- Remove dirt by a vacuum cleaner.

When dirt cannot be removed by vacuum cleaning:

- Soak the filter and its frame in lukewarm water before rinsing it.
- After washing, dry it well in shade. Install all tabs of the air filter.

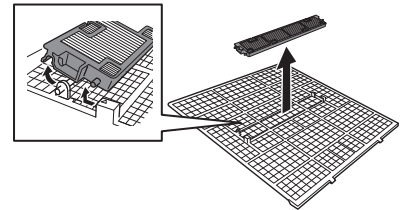

Every year:

- Replace it with a new air cleaning filter for best performance.
- Parts Number **MAC-2390FT-E**

! Important

- The surface of the indoor unit is easily scratched, so never rub or hit the unit with something hard. Also, when installing or removing the front panel, handle it with care to prevent scratches on it.
- Do not use abrasive cleaner to prevent scratches on the surface of the indoor unit.
- It is very easy to get fingerprints on the surface of the indoor unit. When fingerprints are noticeable, gently wipe them off with a soft dry cloth.
- When using a commercially available chemical impregnated cloth, follow its instructions.
- Do not leave the front panel open for a prolonged time.

! Important

- Clean the filters regularly for best performance and to reduce power consumption.
- Dirty filters cause condensation in the air conditioner which will contribute to the growth of fungi such as mold. It is therefore recommended to clean air filters every 2 weeks.
- Do not touch the i-see sensor.
- The air purifying device does not function for safety for a couple minutes after the operation starts or the front panel is opened/closed.
- Do not disassemble the air purifying device.
- Do not touch any parts other than the frame of the air purifying device.

This information is based on REGULATION (EU) No 528/2012

MODEL NAME	Treated Article (Parts name)	Active Substances (CAS No.)	Property	Instruction for Use (Safe handling information)
MAC-2390FT-E	FILTER	Silver zinc zeolite (130328-20-0)	Antibacterial	<ul style="list-style-type: none"> • Use this product in line with the instruction manual indications and for the intended purpose only. • Do not put into mouth. Keep away from children.

Wi-Fi INTERFACE SETTING UP

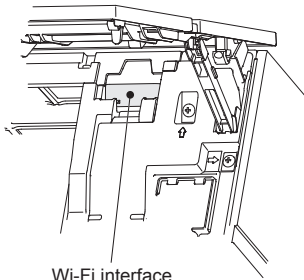

Wi-Fi interface

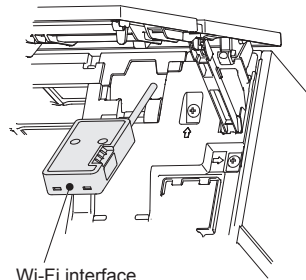

Wi-Fi interface

This Wi-Fi interface, communicates the status information and controls the commands from the MELCloud by connecting to the indoor unit.

Note:

- Set up a connection between the Wi-Fi interface and the Router. Refer to the SETUP MANUAL and SETUP QUICK REFERENCE GUIDE provided with the unit.
- For SETUP MANUAL, please go to the website below.
<http://www.melcloud.com/Support>
- For MELCloud User Manual, please go to the website below.
<http://www.melcloud.com/Support>

SPECIFICATIONS

Model	Indoor		MSZ-LN18VG2		MSZ-LN25VG2		MSZ-LN35VG2		MSZ-LN50VG2				MSZ-LN60VG2	
	Outdoor		-		MUZ-LN25VG(HZ)2		MUZ-LN35VG(HZ)2		MUZ-LN50VG2		MUZ-LN50VGHZ		MUZ-LN60VG	
Function			Cooling	Heating	Cooling	Heating	Cooling	Heating	Cooling	Heating	Cooling	Heating	Cooling	Heating
Power supply			~ /N, 230 V, 50 Hz											
Capacity		kW	-	-	2.5	3.2	3.5	4.0	5.0	6.0	5.0	6.0	6.1	6.8
Input		kW	-	-	0.485	0.60	0.82	0.82	1.38	1.48	1.38	1.48	1.79	1.81
Weight	Indoor	kg	14.5 (W) 15.5 (V, R, B)						15 (W) 16 (V, R, B)					
	Outdoor	kg	-		25VG2:33 25VGHZ2/35VG2:34 35VGHZ2:36				40		55		55	
Refrigerant filling capacity (R32)		kg	-		25VG2:0.80 25VGHZ2:0.85		0.85		1.25		1.45			
IP code	Indoor		IP 20											
	Outdoor		-		IP 24									
Permissible excessive operating pressure	LP	ps	-											
	HP	MPa	2.77											
Noise level			4.17											
	Indoor (Super High/High/Med./Low./Silent)	dB(A)	42/36/29/23/19	45/38/29/24/19	42/36/29/23/19	45/38/29/24/19	43/36/29/24/19	45/38/29/24/19	46/39/35/31/27	47/39/34/29/25	46/39/35/31/27	47/39/34/29/25	49/45/41/37/29	49/45/41/37/29
	Outdoor	dB(A)	-	-	46	49	49	50	51	54	51	54	55	55

EN

Indoor specification for multi connection REGULATION (EU) 2016/2281

Model	Indoor			MSZ-LN18VG2 (W/V/R/B)	MSZ-LN25VG2 (W/V/R/B)	MSZ-LN35VG2 (W/V/R/B)	
	Capacity	Cooling	Sensible	kW	1.74	2.42	3.15
Latent			kW	0.06	0.08	0.35	
Heating		kW	2.00	2.90	4.00		
Input	kW			0.029	0.029	0.029	
Noise level (Sound power level)	Super High/High/Med./Low/Silent			dB(A)	58-52-45-39-35	58-52-45-39-35	58-51-44-39-34

Guaranteed operating range

		Indoor	Outdoor	
			MUZ-LN25/35/50VG2 MUZ-LN60VG	MUZ-LN25/35VGHZ2 MUZ-LN50VGHZ
Cooling	Upper limit	32°C DB 23°C WB	46°C DB —	46°C DB —
	Lower limit	21°C DB 15°C WB	-10°C DB —	-10°C DB —
Heating	Upper limit	27°C DB —	24°C DB 18°C WB	24°C DB 18°C WB
	Lower limit	20°C DB —	-15°C DB -16°C WB	-25°C DB -26°C WB

DB: Dry Bulb
WB: Wet Bulb

Note:

- Rating condition
Cooling — Indoor: 27°C DB, 19°C WB
Outdoor: 35°C DB
Heating — Indoor: 20°C DB
Outdoor: 7°C DB, 6°C WB
- LN18 have no specifications for single combination. These indoor models are only for multi system air conditioner. As for the specifications of multi system, please confirm your dealer and/or refer to the catalogue.

Wi-Fi interface

Model	MAC-567IFB-E
Input Voltage	DC12.7 V (from indoor unit)
Power consumption	MAX. 2 W
Size H×W×D (mm)	79×44×18.5
Weight (g)	60 (including cable)
Transmitter power level (MAX.)	17.5 dBm @IEEE 802.11b
RF channel	1ch ~ 13ch (2412~2472 MHz)
Radio protocol	IEEE 802.11b/g/n (20)
Encryption	AES
Authentication	WPA2-PSK
Software Ver	XX.00

For Declaration of Conformity, please go to the website below.
<http://www.melcloud.com/Support>





WHEN YOU THINK THAT TROUBLE HAS OCCURRED

In the following cases, stop using the air conditioner and consult your dealer.

- When water leaks or drips from the indoor unit.
- When the operation indicator lamp blinks.
- When the breaker trips frequently.
- The remote control signal is not received in a room where an electronic ON/OFF type fluorescent lamp (inverter-type fluorescent lamp, etc.) is used.
- Operation of the air conditioner interferes with radio or TV reception. An amplifier may be required for the affected device.
- When an abnormal sound is heard.
- When any refrigerant leakage is found.



SIKKERHETSREGLER

Betydningen av symbolene som vises på inneenheten og/eller uteenheten











	ADVARSEL (Brannfare)	Denne enheten benytter et brennbart kjølemiddel. Hvis kjølemiddelet lekker og kommer i kontakt med flammer eller en varm del, dannes det skadelig gass og det er fare for brann.
	Les BRUKSANVISNINGEN nøye før drift.	
	Servicepersonalet må lese BRUKSANVISNINGEN og INSTALLASJONSHÅNDBOKEN nøye før drift.	
	Du finner mer informasjon i BRUKSANVISNINGEN, INSTALLASJONSHÅNDBOKEN og lignende.	





- Siden det brukes roterende deler og deler som kan gi elektrisk støt i dette produktet, må du lese "Sikkerhetsreglene" før du bruker det.
- Les advarslene som vises her, siden det er viktig for sikkerheten å følge dem.
- Etter at du har lest bruksanvisningen bør du oppbevare den sammen med monteringshåndboken på et sted det er lett å slå opp i den.

Merker og deres betydning

-  **ADVARSEL:** Feil håndtering vil med stor sannsynlighet føre til alvorlige skader, som dødsulykker, personskader osv.
-  **FORSIKTIG:** Feil håndtering kan medføre alvorlige farer, avhengig av forholdene.

Betydning av symbolene som er brukt i denne håndboken

-  : Ikke gjør dette.
-  : Følg bruksanvisningen.
-  : Ikke stikk inn fingre eller pinner o.l.
-  : Stå aldri på inne/uteenheten, og legg ikke noe på dem.
-  : Fare for elektrisk støt. Vær forsiktig.
-  : Trekk støpselet ut av støpselet.
-  : Husk å slå av strømmen.
-  : Brannfare.
-  : Skal aldri berøres med våte hender.
-  : Du skal aldri sprute vann på enheten.

 ADVARSEL	
	Strømkabelen må ikke koples til en mellomkontakt eller skjøteledning, og flere enheter må ikke koples til samme kurs. <ul style="list-style-type: none"> • Dette kan føre til overoppheting, brann eller elektrisk støt.
	Sørg for at støpselet ikke er skitten og sett den forsvarlig inn i kontakten. <ul style="list-style-type: none"> • Et skittent støpselet kan forårsake brann eller elektrisk støt.
	Ikke surr sammen, trekk i, skad eller modifier strømledningen, du må ikke varme den opp eller plassere tunge gjenstander på den. <ul style="list-style-type: none"> • Dette kan føre til brann eller elektrisk støt.
	Ikke slå bryteren AV/PÅ eller plugge inn/ut støpselet når apparatet går. <ul style="list-style-type: none"> • Dette kan gi gnister som fører til brann. • Slå AV strømtilførselen eller ta ut støpselet etter at du har slått AV inneenheten med fjernkontrollen.
	Ikke utsett bar hud for kald luft over lengre tid. <ul style="list-style-type: none"> • Dette kan være helsefarlig.
	Kunden skal ikke montere, flytte, demontere, endre eller reparere dette apparatet selv. <ul style="list-style-type: none"> • Feil håndtering av klimaanlegget kan forårsake brann, elektrisk støt, skade eller vannlekkasje osv. Hør med din forhandler. • Hvis strømledningen er skadet, må den byttes ut av en produsent eller en serviceansatt for å unngå fare.
	Når du monterer, flytter eller utfører vedlikehold på enheten, må du sørge for at ingen andre stoffer enn det spesifiserte kjølemiddelet (R32) kommer inn i kjølemiddelkretsen. <ul style="list-style-type: none"> • Alle fremmede stoffer i kretsen, som for eksempel luft, kan forårsake unormal trykkøkning og kan føre til eksplosjon eller personskader. • Bruk av andre kjølemidler enn det som er spesifisert for systemet vil forårsake mekanisk svipt, systemsvikt eller enhetshavari. I verste fall kan dette føre til at det blir veldig vanskelig å feste produktet på en sikker måte.
	Dette apparatet er ikke beregnet på å brukes av personer (herunder barn) med reduserte fysiske eller mentale evner, eller nedsatte sansevner, eller mangel på erfaring og kunnskap, med mindre de har vært under oppsyn eller fått opplæring av bruk av apparatet av en person som med ansvar for deres sikkerhet.
	Barn skal holdes under oppsyn slik at de ikke leker med apparatet.
 	Ikke stikk fingre, pinner eller andre gjenstander inn i luftinntaket/utgangen. <ul style="list-style-type: none"> • Fordi viften roterer med høy hastighet kan dette føre til skader.

 	Når det oppstår noe unormalt (røyklukt etc.), må du stoppe klimaanlegget og trekke ut støpselet eller slå AV strømtilførselen. <ul style="list-style-type: none"> • Hvis du fortsetter å bruke enheten hvis noe unormalt har oppstått, kan det føre til funksjonsfeil, brann eller elektrisk støt. Kontakt forhandleren hvis det oppstår noe unormalt.
 	Hvis klimaanlegget ikke kjøler eller varmer, kan det være på grunn av at den lekker kjølemiddel. Hvis du finner en kjølemiddelkassje, må du stanse driften og luften rommet godt ut. Ta kontakt med forhandleren umiddelbart. Hvis en reparasjon omfatter påfylling av kjølemiddel på apparatet, må du spørre serviceteknikeren om detaljer. <ul style="list-style-type: none"> • Kjølemiddelet som brukes i klimaanlegget er trygt. Normalt lekker den ikke. Men hvis kjølemiddelet lekker og kommer i kontakt med flammer eller en varm del, f.eks. en vifteovn, parafinovn eller en komfyr, dannes det skadelig gass og det er fare for brann.
	Ikke vask innsiden av inneenheten. Ta kontakt med forhandleren hvis innsiden av enheten må vaskes. <ul style="list-style-type: none"> • Feil vaskemiddel kan påføre skade på plastmaterialet inne i enheten, noe som kan resultere i vannlekkasje. Hvis vaskemidlet kommer i kontakt med elektriske deler eller motoren, vil det resultere i at enheten ikke fungerer som den skal, røyk eller brann. • Apparatet skal oppbevares i et rom uten antenneskilder under kontinuerlig drift (f.eks.: åpen ild, et gassapparat i bruk eller en elektrisk ovn som er i bruk). • Vær oppmerksom på at kjølemiddelet kanskje er luktfritt. • Ikke prøv å fremskynde avisingsprosessen eller å rengjøre apparatet på noen annen måte en det som er anbefalt av produsenten. • Må ikke perforeres eller brennes.
	Inneenheten må installeres i rom med en størrelse som overstiger den angitte gulvplassen. Ta kontakt med forhandleren.
	Når innendørsenheten er koblet til multiuteenheten med R32-kjølemiddel, bør du kontakte forhandleren om den angitte gulvplassen.
	Dette apparatet er beregnet på bruk av eksperter eller brukere med opplæring, i verksteder, lett industri og på gårder, eller for kommersiell bruk av leggespersoner.
	Ikke ta på luftrenseren fra toppen av inneenheten under drift.
 FORSIKTIG	
	Du må ikke berøre luftinntaket eller aluminiumsribbene på inne-/uteenheten. <ul style="list-style-type: none"> • Det kan føre til skade.
	Ikke bruk insektmidler eller brennbar spray på enheten. <ul style="list-style-type: none"> • Dette kan forårsake brann eller deformasjon av enheten.
	Husdyr eller husplanter må ikke oppholde seg direkte i luftstrømmen. <ul style="list-style-type: none"> • Dette kan skade kjæledyrene eller plantene.

NO

SIKKERHETSREGLER

	Du må ikke sette andre elektriske apparater eller møbler under inne-/uteenheten. • Det kan dryppe vann på dem fra enheten og dette kan føre til at de ødelegges eller svikter.
	Ikke monter enheten på en festebrakett som er ødelagt. • Enheten kan falle ned å forårsake en skade.
	Ikke stå på en ustabil benk e.l. når du betjener eller rengjør enheten. • Fallulykker kan være skadelige.
	Ikke trekk ut støpselet ved å trekke i ledningen. • Deler av kjerneledningen kan gå i stykker, noe som kan forårsake overoppheting og brann.
	Du må ikke prøve å lade eller ta fra hverandre batteriene og ikke la dem brenne. • Dette kan føre til lekkasjer, brann eller eksplosjoner.
	Ikke bruk enheten i mer enn 4 timer i høy fuktighet (80 % relativ luftfuktighet eller mer) og/eller med åpne vinduer eller ytterdør. • Dette kan føre til at vann kondenseres i klimaanlegget og drypper ned og skader møblene. • Vannkondensering i klimaanlegget kan bidra til dannelse av sopp, som f.eks. mugg.
	Ikke bruk enheten til spesielle formål, som oppbevaring av mat, ale opp dyr, dyrke planter eller bevaring av presisjonsinstrumenter eller kunstgjenstander. • Dette kan føre til forringelse av kvaliteten, eller være skadelig for dyr og planter.
	Forbrenningsapparater må ikke stå direkte i luftstrømmen. • Dette kan forårsake ufullstendig forbrenning.
	Aldri plasser batteri i munnen, da dette kan medføre en risiko for at du svelger batteriet ved et uhell. • Hvis du svelger et batteri, kan du risikere kvelning og/eller forgiftning.
	Når enheten skal rengjøres, må du slå den AV og trekke ut støpselet eller slår AV strømtilførselen. • Fordi viften roterer med høy hastighet kan dette føre til skader.
Når enheten ikke skal brukes over lengre tid, må du trekke ut støpselet eller slår AV strømtilførselen. • Enheten kan samle skitt, som kan føre til overoppheting eller brann.	
Skift ut alle batteriene i fjernkontrollen med nye batterier av samme type. • Bruk av et gammelt batteri sammen med et nytt kan føre til varmeutvikling, lekkasje eller eksplosjon.	
Hvis det kommer væske fra batteriene på huden eller klærne, må du vaske dem grundig med rent vann. • Hvis du får batterivæske i øynene, må du skylle grundig med rent vann og søke legehjelp øyeblikkelig.	
Luft godt hvis du bruker enheten sammen med et forbrenningsapparat. • Utilstrekkelig ventilasjon kan forårsake oksygenmangel.	
Slå AV strømtilførselen hvis du hører torden og det er mulighet for lynnedslag. • Enheten kan bli skadet ved lynnedslag.	
Når klimaanlegget har vært i bruk i flere sesonger, må den undersøkes og vedlikeholdes i tillegg til normal rengjøring. • Skitt eller støv i enheten kan lage en ubehagelig lukt, bidra til dannelse av sopp, som mugg, eller stoppe til dreneringen, noe som kan føre til at det lekker vann fra inneenheten. Inspeksjon og vedlikehold krever spesialkompetanse. Be forhandleren om å gjøre det.	
Bryterne må ikke betjenes med våte hender. • Det kan føre til elektrisk støt.	
Ikke vask klimaanlegget med vann. Du må heller ikke plassere en gjenstand på den som inneholder vann, som for eksempel en blomstervase. • Dette kan føre til brann eller elektrisk støt.	
Du må ikke trå på eller plassere noen gjenstand på uteenheten. • Fallulykker kan være skadelige, både for deg og gjenstanden.	

VIKTIG

Skitne filtre kan forårsake kondensering i klimaanlegget, som igjen kan bidra til dannelse av sopp, som f.eks. mugg. Det anbefales derfor at du rengjør luftfiltrene hver 2. uke.

Før du bruker enheten, må du sørge for at de horisontale spjeldene er lukket. Hvis du bruker enheten mens de horisontale spjeldene er åpne, kan det hende de ikke går tilbake til riktig posisjon.

For installasjon

ADVARSEL

	Kontakt forhandleren for å få installert klimaanlegget. • Den kan ikke monteres av brukeren, siden monteringen krever spesialkompetanse. Hvis apparatet monteres feil, kan det føre til vannlekkasje, brann eller elektrisk støt.
	Apparatet må ha sin egen strømforsyning. • En delt strømforsyning kan forårsake overoppheting eller brann.
	Ikke monter enheten der det er fare for lekkasje av brennbar gass. • Hvis det lekker gass som samler seg opp rundt uteenheten, kan det føre til eksplosjon.
	Jord enheten forsvarlig. • Ikke jord enheten til gassrør, vannrør, lynavleder eller jordledning på telefonanlegget. Hvis jordingen utføres feil, kan det føre til elektrisk støt.
 FORSIKTIG	
	Monter jordfeilbryter, avhengig av plasseringen av klimaanlegget (fuktige steder etc.). • Hvis jordfeilbryter ikke monteres, kan dette føre til elektrisk støt.
	Dreneringen må være fullstendig. • Hvis dreneringen ikke er fullstendig, kan det dryppe vann fra enheten. Dette kan føre til fuktskader på møbler.

Hvis det oppstår noe unormalt

Slutt å bruke klimaanlegget øyeblikkelig og kontakt forhandleren.

For Wi-Fi-grensesnitt

ADVARSEL

(Feilaktig håndtering kan få alvorlige konsekvenser, inkludert alvorlig skade eller død.)

	Dette utstyret kan brukes av barn fra 8 år og oppover og av personer med reduserte fysiske, sensoriske eller mentale evner eller med manglende erfaring eller kunnskap, hvis de er under oppsyn eller har fått instruksjon i sikker bruk av utstyret og forstår farene som er involvert.
	Barn må ikke leke med apparatet. Rengjøring og brukervedlikehold må ikke gjøres av barn uten tilsyn.
	Ikke bruk Wi-Fi-enheten i nærheten av medisinsk elektrisk utstyr eller personer med medisinske apparater som pacemaker eller intern defibrillator. • Det kan forårsake en ulykke som følge av funksjonsfeil i det medisinske utstyret eller enheten.
	Wi-Fi-enheten skal ikke installeres i nærheten av automatiske styringsenheter som automatiske døråpnere eller brannalarmer. • Det kan føre til ulykker pga. funksjonsfeil.
	Du skal ikke berøre Wi-Fi-enheten med våte hender. • Det kan føre til skade på enheten, elektrisk støt eller brann.
	Du skal ikke sprute vann på Wi-Fi-enheten eller bruke den på badet. • Det kan føre til skade på enheten, elektrisk støt eller brann.
	Hvis Wi-Fi-enheten faller ned eller hvis holderen eller kabelaen er blitt skadet, skal du trekke ut støpselet eller slå AV strømbryteren. • Det kan føre til brann eller elektrisk støt. Kontakt forhandleren.
 FORSIKTIG	
(Feilaktig håndtering kan få konsekvenser, bl.a. personskader eller skader på bygningen.)	
	Du skal ikke stå på en ustødig gardintrapp når du skal konfigurere eller rengjøre Wi-Fi-enheten. • Det kan føre til personskade hvis du faller ned.
	Ikke bruk Wi-Fi-enheten i nærheten av andre trådløse enheter, mikrobølgeovner, trådløse telefoner eller faksmaskiner. • Det kan føre til funksjonsfeil.

AVHENDING



Spør forhandleren om hvordan du skal kaste dette produktet.

Merk:

Dette symbolet gjelder bare for EU-land. Dette symbolet er i henhold til EU-direktiv 2012/19/EU, artikkel 14, informasjon til brukere og tillegg IX, og/eller EC-direktiv 2006/66/EC, artikkel 20, informasjon til sluttbrukere, og tillegg II.

Fig. 1

NAVN PÅ HVER DEL

Innendørsenhet

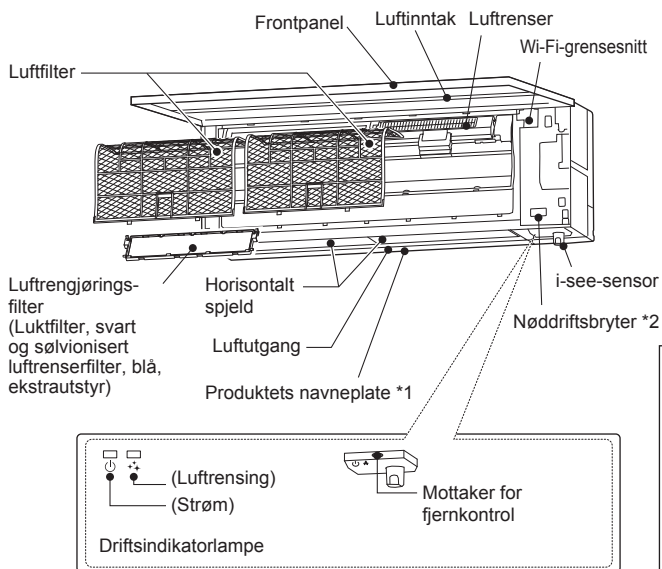

Utendørsenhet

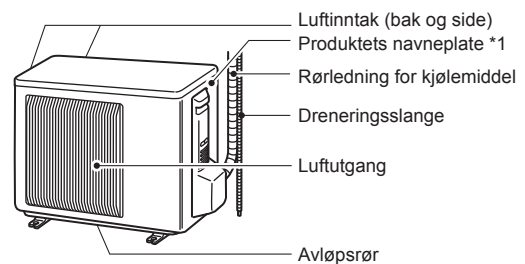

Uteenheten kan ha et annet utseende.

*1 Produktionsår og -måned er angitt på produktets navneplate.

*2 Når det ikke er mulig å bruke fjernkontrollen...

Til nød kan drift av enheten startes ved å trykke på nøddriftsbryteren (E.O. SW) på inneenheten.

Hver gang du trykker på E.O. SW skifter driftsmodus i følgende rekkefølge:

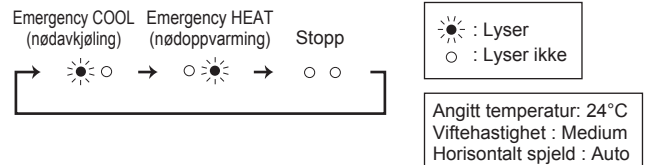

KLARGJØRING FØR BRUK

Før bruk: Sett strøpluggen inn i kontakten og/eller slå på kretsbryteren.

Sett batterier i fjernkontrollen

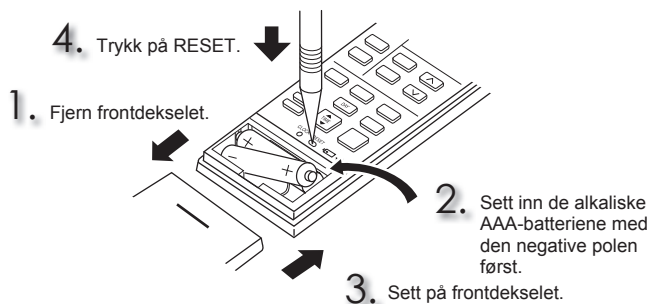

Still tiden

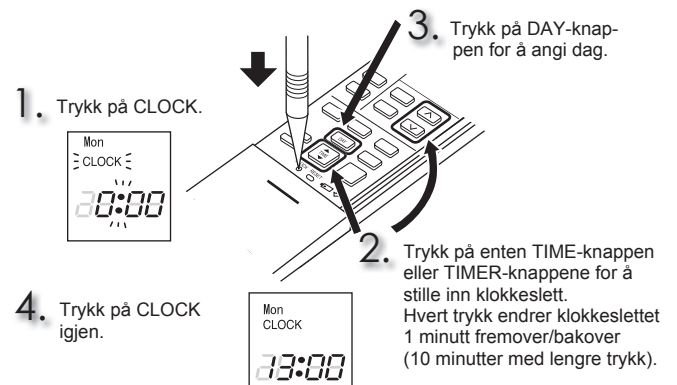

KLARGJØRING FØR BRUK

Fjernkontroll

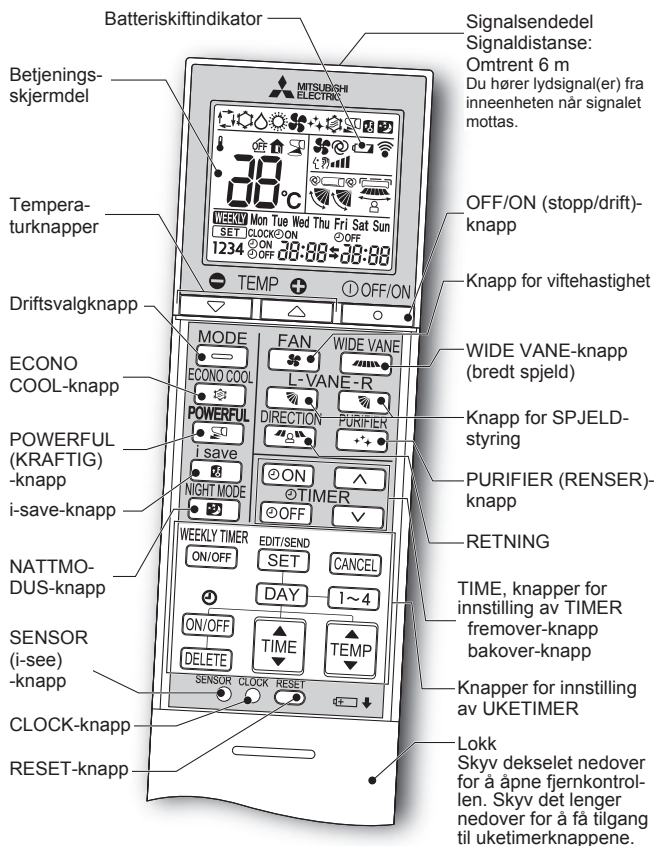

TID, innstillingsknapp for TIMER

Endre tidspunktet fremover/bakover

[ON] (tidsur PÅ): Enheten vil bli slått PÅ på det angitte tids-
punktet.

[OFF] (tidsur AV): Enheten vil bli slått AV på det angitte tids-
punktet.

Trykk på **[↑]** (fremover) og **[↓]** (bakover) for å stille inn
tidspunktet for tidsuret.

Knapper for innstilling av UKETIMER

Trykk på **[EDIT/SEND SET]** for å stille inn uketimeren.

Trykk på **[DAY]** og **[1~4]** for å angi dag og nummer.



Trykk på **[ON/OFF]**, **[TIME]**, og **[TEMP]** for å stille inn ON/OFF, klok-
keslett og temperatur.

Trykk på **[EDIT/SEND SET]** for å fullføre og overføre innstillingen for uke-
timeren.

Trykk på **[WEEKLY TIMER ON/OFF]** for å slå uketimeren på (ON). (**WEEKLY** lyser.)

Trykk på **[WEEKLY TIMER ON/OFF]** en gang til for å slå av uketimeren (OFF). (**WEEKLY**
slukkes.)

SENSOR



I i-see-kontrollmodusen styres romtemperaturen basert på
temperaturfølere.

[OFF/ON]



OFF/ON (stopp/drift)-knapp

MODE



Driftsvalgknapp



[+]



Temperaturknapper

[-]



Hvert trykk hever eller senker temperaturen med 1°C.

FAN



Knapp for vifte-
hastighet

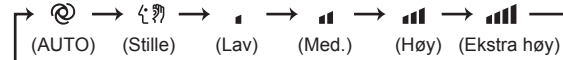

WIDE VANE



Kontrollknapp for venstre-høyre luftstrøm



VANE



Kontrollknapp for opp-ned luftstrøm

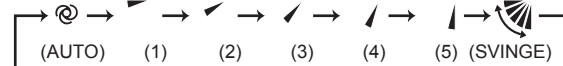

DIRECTION



RETNING-knapp

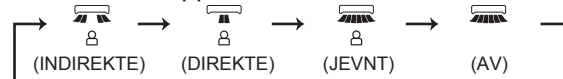

ECONO COOL



ECONO COOL-knapp

Innstilt temperatur og luftstrømmens retning endres auto-
matisk av mikroprosessoren.

i save



i-save-knapp

En forenklet tilbakestillingsfunksjon gjør det mulig å hente
foretrukket (forhåndsinnstilt) innstilling ved bare å trykke én
gang på **[i save]** knappen. Trykk på knappen igjen for å gå
tilbake til forrige innstilling på et blunk.

NIGHT MODE



NATTMODUS-knapp

NATTMODUS-drift endrer lysstyrken på driftsindikatoren,
deaktiverer pipelyden og begrenser støynivået i uteenheten.

PURIFIER



PURIFIER (RENSER)-knapp

Med drift av LUFTRENSING vil innendørsenheten redusere
soppdannelse, virus, mugg og allergener som er luftbårne.

POWERFUL



POWERFUL (KRAFTIG) -knapp

RENGJØRING

Instruksjer:

- Koble fra strømtilførselen eller slå av kretsbyteren før rengjøring.
- Ikke ta på metalldele med hendene.
- Ikke bruk rensbensin, tynner, poleringspulver eller insektmiddel.
- Bruk bare utvannede, milde vaskemidler.
- Ikke bruk en skurende børste, en hard svamp eller lignende.
- Ikke bløtlegg eller skylldet horisontale spjeldet.
- Vannet må ikke overskride 50°C.
- Ikke tørk delene i direkte sollys, varme eller flammer.
- Ikke bruk overdreven kraft på viften, da dette kan forårsake brudd eller sprekker.

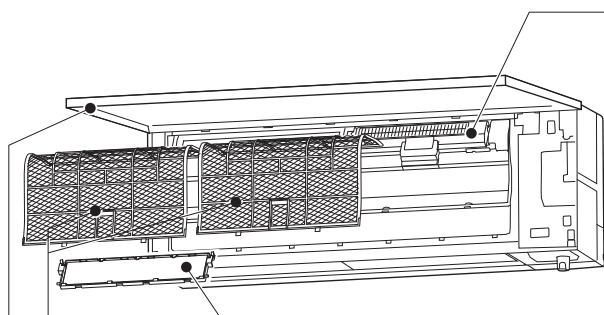

Luftfilter

Rengjør hver 2. uke

- Fjern skitt med støvsuger, eller skylldet med vann.
- Etter at du har vasket med vann, må det tørke godt i skyggen.

Frontpanel

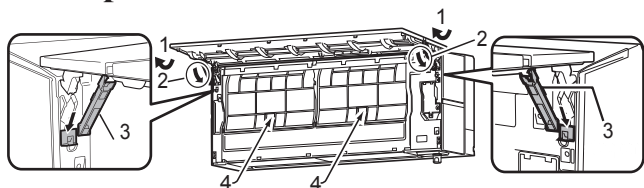

1. Åpne frontpanelet.
Merk: Du kan ikke fjerne frontpanelet.
2. Drei stopperne som vist med pilene, helt til de klikker.
3. Senk frontpanelet sakte, og det holdes åpent med stopperne.
4. Klyp flikene på filterne, skyv dem litt opp og dra ned mot deg for å fjerne filterne.
5. Lukk frontpanelet godt igjen, og trykk på posisjonene ved å følge pilenes retning.
6. Rengjør frontpanelet uten å løsne det fra enheten.
 - Tørk med en myk, tørr klut.
 - Bruk den tilhørende MYKE, TØRRE KLUTEN. Delenummer **MAC-1001CL-E**
 - Frontpanelet må ikke bløtlegges i vann.

! Viktig

- Inneenhetens overflate er mer utsatt for riper, så du må ikke gni eller slå enheten med en hard gjenstand. Når du monterer eller fjerner frontpanelet må du også utvise forsiktighet for å forhindre å ripe det opp.
- Ikke bruk rengjøringsmidler med slipende effekt, ettersom disse kan ripe opp inneenhetens overflate.
- Fingeravtrykk setter seg enkelt på inneenhetens overflate. Hvis fingeravtrykkene er synlige, kan du tørke forsiktig med en tørr, myk klut.
- Følg instruksene for bruk av kjemisk impregnerte kluter.
- Ikke la frontpanelet være åpent i en lengre periode.

Luftrensere

Hver 3. måned:

- Fjern skitt med en støvsuger.

Når det ikke er mulig å fjerne skitt med en støvsuger:

- Legg filteret og rammen i lunkent vann og skylldet.
- Etter at du har vasket det, må du tørke det godt i skyggen.

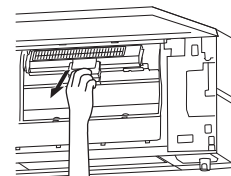

Luftrengjøringsfilter (Luktfilter, svart)

Hver 3. måned:

- Fjern smuss med en støvsuger, eller bløtlegg det ytre filteret i lunkent vann (30 til 40 °C) i omtrent 15 minutter. Skylldet godt.
- Etter at du har vasket det, må du tørke det godt i skyggen.
- Luktjerningsfunksjonen gjenopprettes ved å rengjøre filteret.

Når skitt eller lukt ikke kan fjernes gjennom rengjøring:

- Skift det ut med et nytt luftfilter.
- Delenummer **MAC-3010FT-E**

og

(Sølvionisert luftrensfilter, blått, ekstrautstyr)

Hver 3. måned:

- Fjern skitt med støvsuger.

Når det ikke er mulig å fjerne skitt med støvsuger:

- Legg filteret og rammen i lunkent vann før du skyller dem.
- Etter vask, må du tørke dem godt i skyggen. Monter alle klaffene på luftfilteret.

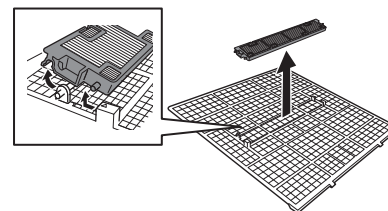

Hvert år:

- Du får best ytelse hvis du skifter ut luftfilteret hvert år.
- Delenummer **MAC-2390FT-E**

! Viktig

- Du får best ytelse og sparer strøm hvis du rengjør filterne regelmessig.
- Skitne filtere forårsaker kondensering i klimaanlegget og bidrar til dannelse av sopp, som f.eks. mugg. Det anbefales derfor at du rengjør luftfilterne hver 2. uke.
- Ikke rør i-see-sensoren.
- Luftrenseren vil av sikkerhetsårsaker ikke fungere de første par minuttene etter at driften starter eller frontpanelet åpnes/lukkes.
- Luftrenseren skal ikke demonteres.
- Andre komponenter enn den ytre delen av luftrenseren skal ikke røres.

Denne informasjonen er basert på FORSKRIFT (EU) nr. 528/2012

MODELLNAVN	Behandlet artikkel (Delnavn)	Aktive stoffer (CAS nr.)	Eiendom	Bruksanvisning (Informasjon om sikker håndtering)
MAC-2390FT-E	FILTER	Sølvsinkzeolitt (130328-20-0)	Antibakteriell	<ul style="list-style-type: none">• Bruk dette produktet i henhold til anvisningene i bruksanvisningen og bare i henhold til det tiltenkte formålet.• Må ikke puttes i munnen. Oppbevares utilgjengelig for barn.

OPPETT AV Wi-Fi-GRENSESNIITT

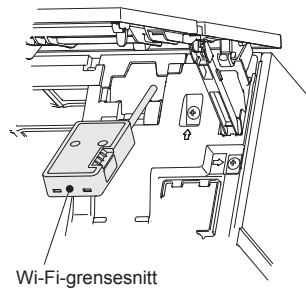
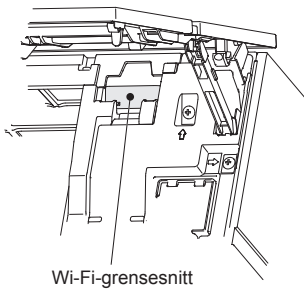

Dette Wi-Fi-grensesnittet kommuniserer statusinformasjon og styrer kommandoer fra MELCloud ved å koble til en innendørsenhet.

Merk:

- Etabler en forbindelse mellom Wi-Fi-grensesnittet og ruter. Se KONFIGURASJONSHÅNDBOKEN og SETUP QUICK REFERENCE GUIDE (HURTIGREFERANSEVEILEDNINGEN) som følger med enheten.
- Du finner KONFIGURASJONSHÅNDBOKEN på nettsiden nedenfor.
<http://www.melcloud.com/Support>
- Du finner Brukerhåndbok for MELCloud på nettsiden nedenfor.
<http://www.melcloud.com/Support>

SPESIFIKASJONER

Modell	Inne		MSZ-LN18VG2		MSZ-LN25VG2		MSZ-LN35VG2		MSZ-LN50VG2				MSZ-LN60VG2	
	Ute		-		MUZ-LN25VG(HZ)2		MUZ-LN35VG(HZ)2		MUZ-LN50VG2		MUZ-LN50VGHZ		MUZ-LN60VG	
Funksjon			Avkjøling	Oppvarming	Avkjøling	Oppvarming	Avkjøling	Oppvarming	Avkjøling	Oppvarming	Avkjøling	Oppvarming	Avkjøling	Oppvarming
Strømforsyning			~ /N, 230 V, 50 Hz											
Kapasitet	kW		-	-	2,5	3,2	3,5	4,0	5,0	6,0	5,0	6,0	6,1	6,8
Inngang	kW		-	-	0,485	0,60	0,82	0,82	1,38	1,48	1,38	1,48	1,79	1,81
Vekt	Inne	kg	14,5 (W) 15,5 (V, R, B)						15 (W) 16 (V, R, B)					
	Ute	kg	-	25VG2:33 25VGHZ2/35VG2:34 35VGHZ2:36				40	55		55			
Kjølemiddelkapasitet (R32)	kg		-	25VG2:0,80 25VGHZ2:0,85		0,85		1,25		1,45				
IP-kode	Inne		IP 20											
	Ute		-		IP 24									
Tillatt overtrykk under drift	LP ps	MPa	-		2,77									
	HP ps	MPa	4,17											
Støynivå	Inne (Ekstra høy/Høy/Med./Lav/Stille)	dB(A)	42/36/29/ 23/19	45/38/29/ 24/19	42/36/29/ 23/19	45/38/29/ 24/19	43/36/29/ 24/19	45/38/29/ 24/19	46/39/35/ 31/27	47/39/34/ 29/25	46/39/35/ 31/27	47/39/34/ 29/25	49/45/41/ 37/29	49/45/41/ 37/29
	Ute	dB(A)	-	-	46	49	49	50	51	54	51	54	55	55

Innendørs spesifikasjon for multiltilkobling FORORDNING (EU) 2016/2281

Modell	Inne			MSZ-LN18VG2 (W/V/R/B)	MSZ-LN25VG2 (W/V/R/B)	MSZ-LN35VG2 (W/V/R/B)
Kapasitet	Avkjøling	følbar varme	kW	1,74	2,42	3,15
		skjult	kW	0,06	0,08	0,35
	Oppvarming		kW	2,00	2,90	4,00
Inngang			kW	0,029	0,029	0,029
Støynivå (Lydeffektivnivå)	Ekstra høy/Høy/Med./Lav/ Stille		dB(A)	58-52-45-39-35	58-52-45-39-35	58-51-44-39-34

Garantert driftsområde

		Inne	Ute	
			MUZ-LN25/35/50VG2 MUZ-LN60VG	MUZ-LN25/35VGHZ2 MUZ-LN50VGHZ
Avkjøling	Øvre grense	32°C DB 23°C WB	46°C DB —	46°C DB —
	Nedre grense	21°C DB 15°C WB	-10°C DB —	-10°C DB —
Oppvarming	Øvre grense	27°C DB —	24°C DB 18°C WB	24°C DB 18°C WB
	Nedre grense	20°C DB —	-15°C DB -16°C WB	-25°C DB -26°C WB

DB : Dry Bulb (Tørr kolbe)
WB : Wet Bulb (Våta kolbe)

Merk:

- Merketilstand
Avkjøling — Inne: 27°C DB, 19°C WB
Ute: 35°C DB
Oppvarming — Inne: 20°C DB
Ute: 7°C DB, 6°C WB
- LN18 har ingen spesifikasjoner for enkeltkombinasjoner. Disse innendørsmodellene er kun for klimaanlegg med flere enheter. Som med spesifikasjonene for systemer med flere enheter, må du få det bekreftet av forhandleren og/eller sjekke katalogen.

Wi-Fi-grensesnitt

Modell	MAC-567IFB-E
Inngangsspenning	DC 12,7 V (fra innendørsenhet)
Strømforbruk	MAKS. 2 W
Mål HxBxD (mm)	79 x 44 x 18,5
Vekt (g)	60 (inkl. kabel)
Effektnivå for sender (MAKS.)	17,5 dBm @IEEE 802.11b
RF-kanal	1 ch ~ 13 ch (2412~2472 MHz)
Radioprotokoll	IEEE 802.11b/g/n (20)
Kryptering	AES
Autentisering	WPA2-PSK
Programvareversjon	XX.00

Du finner samsvarserklæringen på nettsiden nedenfor.
<http://www.melcloud.com/Support>

NÅR DU TROR AT DET HAR OPPSTÅTT PROBLEMER

I følgende tilfeller må du slutte å bruke klimaanlegget og kontakte forhandleren.

- Når det lekker eller drypper vann fra inneenheten.
- Når driftsindikatorlampen blinker.
- Når kretsbyteren koples ut ofte.
- Fjernkontrollsignalet mottas ikke i et rom der det brukes lysstoffrør med elektronisk tenning (lysstoffrør med vekselretter).
- Bruk av klimaanlegget forstyrrer radio- eller TV-signalerne. Det kan være nødvendig å bruke en forsterker for den berørte enheten.
- Når det høres en unormal lyd.
- Når det forekommer kjølevæskelekkasje.

Wi-Fi interface setting information

Indoor unit model name	
Indoor unit serial number	
Outdoor unit model name	
Outdoor unit serial number	
Wi-Fi interface MAC address (MAC)	
Wi-Fi interface serial number (ID)	
Wi-Fi interface PIN (PIN)	
Wi-Fi interface SSID (SSID)	
Wi-Fi interface KEY (KEY)	
System commissioning date	
Wi-Fi interface installation date	

Installer contact details

Name	
Telephone number	

MEMO

Name of Importer:

Mitsubishi Electric Europe B.V.
Capronilaan 46, 1119 NS, Schiphol Rijk, The Netherlands

French Branch
25, Boulevard des Bouvets, 92741 Nanterre Cedex, France

German Branch
Mitsubishi-Electric-Platz 1, 40882 Ratingen, Germany

Belgian Branch
Autobaan 2, 8210 Loppem, Belgium

Irish Branch
Westgate Business Park, Ballymount, Dublin 24, Ireland

Italian Branch
Centro Direzionale Colleoni, Palazzo Sirio-Ingresso 1
Viale Colleoni 7, 20864 Agrate Brianza (MB), Italy

Norwegian Branch
Gneisveien 2D, 1914 Ytre Enebakk, Norway

Portuguese Branch
Avda. do Forte, 10, 2799-514, Carnaxide, Lisbon, Portugal

Spanish Branch
Carretera de Rubi 76-80 - Apdo. 420 08173 Sant Cugat del Valles (Barcelona), Spain

Scandinavian Branch
Hammarbacken 14, P.O. Box 750 SE-19127, Sollentuna, Sweden

UK Branch
Travellers Lane, Hatfield, Herts., AL10 8XB, England, U.K.

Polish Branch
Krakowska 50, PL-32-083 Balice, Poland

MITSUBISHI ELECTRIC TURKEY ELEKTRİK ÜRÜNLERİ A.Ş
Şerifali Mah. Kale Sok. No:41 34775 Ümraniye, İstanbul/Turkey

EC DECLARATION OF CONFORMITY
EG-KONFORMITÄTSEKTLÄRUNG
DÉCLARATION DE CONFORMITÉ CE
EG-CONFORMITEITSVERKLARING
DECLARACIÓN DE CONFORMIDAD CE
DICHIARAZIONE DI CONFORMITÀ CE
ΔΗΛΩΣΗ ΠΙΣΤΟΤΗΤΑΣ ΕΚ
DECLARAÇÃO DE CONFORMIDADE CE
EU-OVERENSSTEMMELSESERKLÆRING

EG-DEKLARATION OM ÖVERENSSTÄMMELSE
EC UYGUNLUK BEYANI
ΕΣ ΔΕΚΛΑΡΑΪΑ ΖΑ ΣΨΟΤΒΕΤΣΒΙΕ
DEKLARACJA ZGODNOŚCI WE
CE-ERKLÆRING OM SAMSVAR
EY-VAATIMUSTENMUKAISUUSVAKUUTUS
ES PROHLÁŠENÍ O SHODĚ
VYHLÁSENIE O ZHODE ES
EK MEGFELELŐSÉGI NYILATKOZAT

IZJAVA O SKLADNOSTI ES
DECLARAȚIE DE CONFORMITATE CE
EU VASTAVUSDEKLARATSIOON
EK ATBILSTĪBAS DEKLARĀCIJA
EB ATITIKTIES DEKLARACIJA
EC IZJAVA O SUKLADNOSTI
EZ IZJAVA O USAGLAŠENOSTI
ДЕКЛАРАЦИЯ СООТВЕТСТВИЯ НОРМАМ ЕС
ДЕКЛАРАЦІЯ ВІДПОВІДНОСТІ НОРМАМ ЄС

MITSUBISHI ELECTRIC CONSUMER PRODUCTS (THAILAND) CO., LTD
AMATA NAKORN INDUSTRIAL ESTATE 700/406 MOO 7, TAMBON DON HUA ROH, AMPHUR MUANG, CHONBURI 20000, THAILAND

hereby declares under its sole responsibility that the air conditioners and heat pumps described below for use in residential, commercial and light-industrial environments:
erklärt hiermit auf seine alleinige Verantwortung, dass die Klimaanlage und die Wärmepumpen für das häusliche, kommerzielle und leicht-industrielle Umfeld wie unten beschrieben:
déclare par la présente et sous sa propre responsabilité que les climatiseurs et les pompes à chaleur décrits ci-dessous, destinés à un usage dans des environnements résidentiels, commerciaux et d'industrie légère :
verklaart hierbij onder eigen verantwoordelijkheid dat de voor residentiële, commerciële en licht-industriële omgevingen bestemde airconditioners en warmtepompen zoals onderstaand beschreven:
por la presente declara bajo su única responsabilidad que los acondicionadores de aire y bombas de calor descritas a continuación para su uso en entornos residenciales, comerciales y de industria ligera:
conferma con la presente, sotto la sua esclusiva responsabilità, che i condizionatori d'aria e le pompe di calore descritti di seguito e destinati all'utilizzo in ambienti residenziali, commerciali e semi-industriali:
με το παρόν πιστοποιεί με αποκλειστική της ευθύνη ότι οι τα κλιματιστικά και οι αντλίες θέρμανσης που περιγράφονται παρακάτω για χρήση σε οικιακό, επαγγελματικό και ελαφριάς βιομηχανίας περιβάλλοντα:
através da presente declara sob sua única responsabilidade que os aparelhos de ar condicionado e bombas de calor abaixo descritos para uso residencial, comercial e de indústria ligeira:
erklærer hermed under eneansvar, at de herunder beskrevne airconditionanlæg og varmepumper til brug i privat boligbyggeri, erhvervsområder og inden for let industri:
intyggar härmed att luftkonditioneringarna och värmepumparna som beskrivs nedan för användning i bostäder, kommersiella miljöer och lätta industriella miljöer:
ev, ticaret ve hafif sanayi ortamlarında kullanılmaya elverişli ve amaçlı üretilen ve amaçlı iklimlendirme klima ve ısıtma pompalarıyla ilgili amaçlı hususları yalnızca kendi sorumluluğunda beyan eder:
декларира на своя собствена отговорност, че климатизиратите и термopомпите, описани по-долу, за употреба в жилищни, търговски и леки промишлени условия:
niniejszym oświadczam na swoją wyłączną odpowiedzialność, że klimatyzatory i pompy ciepła opisane poniżej, są przeznaczone do zastosowań w środowisku mieszkalnym, handlowym i lekkim przemysłowym:
erklærer et fullstendig ansvar for undernevnte klima- og varmepumper ved bruk i bolig, og i kommersielle og lettindustrielle miljøer:
vakuuttaa täten yksinomaista vastuutaan, että jäljempänä kuvattut asuinrakennuksiin, pientaloisuuskäyttöön ja kaupalliseen käyttöön tarkoitettuihin ilmastointilaitteisiin ja lämpöpumpuihin:
тимто на власній відповідності проголошує, що нижче описані кліматизаційні одиниці та теплові насоси прожиттєві за використання в побутових приміщеннях, комерційних приміщеннях та приміщеннях легкої промисловості:
työntö on suoraan vastuullinen ja ottaa vastuun siitä, että alla kuvattuihin ilmastointilaitteisiin ja lämpöpumpuihin:
alulírott kizárólagos felelősségére nyilatkozik, hogy az alábbi lakossági, kereskedelmi és kisipari környezetben való használatra szánt klímaberendezések és hőszivattyúk:
izjavlja pod izključno lastno odgovornostjo, da so spodaj navedene klimatske naprave in toplotne črpalke, namenjene uporabi v stanovanjskih, komercialnih in lahkoindustrijskih okoljih:
declară, prin prezenta, pe proprie răspundere, faptul că aparatele de climatizare și pompele de căldură descrise mai jos și destinate utilizării în medii rezidențiale, comerciale și din industria ușoară:
kinnitab käesolevaga oma ainuvastutuse, et allpool toodud kliimaseadmed ja soojuspumbad on mõeldud kasutamiseks elu-, äri- ja kergtööstuskeskkondades:
ar šo, vienpersoniski uzņemoties atbildību, paziņo, ka tālāk aprakstītie gaisa kondicionētāji un siltumsūkņi ir paredzēti lietošanai dzīvojamajās, komercdarbības un vieglās rūpniecības telpās.
šiuo vien tik savo atsakomybe pareiški, kad toliau apibūdinti oro kondicionieriai ir šilumos siurbiai skirti naudoti gyvenamosiose, komercinėse ir lengvosios pramonės aplinkose:
ovime izjavljuje pod izključivom odgovornostjo da su klimatizacijski uređaji i toplinske dizalice opisane u nastavku namijenjeni za upotrebu u stambenim i poslovnim okruženjima te okruženjima lake industrije:
ovim izjavljuje na svoju isključivu odgovornost da su klima-uređaji i toplotne pumpe opisane u daljem tekstu za upotrebu u stambenim, komercijalnim okruženjima i okruženjima sa lakom industrijom:
настоящим заявляют и берет на себя исключительную ответственность за то, что кондиционеры и тепловые насосы, описанные ниже и предназначенные для эксплуатации в жилых помещениях, торговых залах и на предприятиях легкой промышленности:
чим заявляє, беручи на себе повну відповідальність за це, що кондиціонери й теплові насоси, описані нижче й призначені для використання в житлових приміщеннях, торговельних залах і на підприємствах легкої промисловості:

MITSUBISHI ELECTRIC, MSZ-LN18VG2W/-, MSZ-LN18VG2V/-, MSZ-LN18VG2R/-, MSZ-LN18VG2B/-, MSZ-LN25VG2W/MUZ-LN25VG2, MSZ-LN25VG2W/MUZ-LN25VGHZ2, MSZ-LN25VG2V/MUZ-LN25VG2, MSZ-LN25VG2V/MUZ-LN25VGHZ2 MSZ-LN25VG2R/MUZ-LN25VG2, MSZ-LN25VG2R/MUZ-LN25VGHZ2, MSZ-LN25VG2B/MUZ-LN25VG2, MSZ-LN25VG2B/MUZ-LN25VGHZ2 MSZ-LN35VG2W/MUZ-LN35VG2, MSZ-LN35VG2W/MUZ-LN35VGHZ2, MSZ-LN35VG2V/MUZ-LN35VG2, MSZ-LN35VG2V/MUZ-LN35VGHZ2 MSZ-LN35VG2R/MUZ-LN35VG2, MSZ-LN35VG2R/MUZ-LN35VGHZ2, MSZ-LN35VG2B/MUZ-LN35VG2, MSZ-LN35VG2B/MUZ-LN35VGHZ2 MSZ-LN50VG2W/MUZ-LN50VG2, MSZ-LN50VG2W/MUZ-LN50VGHZ, MSZ-LN50VG2V/MUZ-LN50VG2, MSZ-LN50VG2V/MUZ-LN50VGHZ MSZ-LN50VG2R/MUZ-LN50VG2, MSZ-LN50VG2R/MUZ-LN50VGHZ, MSZ-LN50VG2B/MUZ-LN50VG2, MSZ-LN50VG2B/MUZ-LN50VGHZ MSZ-LN60VG2W/MUZ-LN60VG, MSZ-LN60VG2V/MUZ-LN60VG, MSZ-LN60VG2R/MUZ-LN60VG, MSZ-LN60VG2B/MUZ-LN60VG

Note: Its serial number is on the nameplate of the product.
Hinweis: Die Seriennummer befindet sich auf dem Kennschild des Produkts.
Remarque : Le numéro de série de l'appareil se trouve sur la plaque du produit.
Opmerking: het serienummer staat op het naamplaatje van het product.
Nota: El número de serie se encuentra en la placa que contiene el nombre del producto.
Nota: il numero di serie si trova sulla targhetta del prodotto.
Σημείωση: Ο σειριακός του αριθμός βρίσκεται στην πινακίδα ονόματος του προϊόντος.
Nota: o número de série encontra-se na placa que contém o nome do produto.
Bemærk: Seriennummeret står på produktets fabriksskilt.
Obs: Serienumret finns på produktens namnplåt.
Not: Seri numarasi ürünün isim plakasında yer alır.
Забелешка: Серийният му номер е на табелката на продукта.
Uwaga: Numer serjny znajduje się na tabliczce znamionowej produktu.
Merk: Seriennummeret befinder seg på navneplaten til produktet.

Huomautus: Sarjanumero on merkitty laitteen arvokilpeen.
Poznámka: Příslušné sériové číslo se nachází na štítku produktu.
Poznámka: Výrobné číslo sa nachádza na typovom štítku výrobku.
Megjegyzés: A sorozatszám a termék adattábláján található.
Opomba: serijska številka je zapisana na tipski ploščici enote.
Notă: Numărul de serie este specificat pe plăcuța indicatoare a produsului.
Márkus. Seerianumber asub toote andmesilidil.
Piezīme. Sērijas numurs ir norādīts uz ierīces datu plāksnītes.
Pastaba. Serijos numeris nurodytas gaminio vardinį duomenų lentelėje.
Napomena: serijski broj nalazi se na natpisnoj pločici proizvoda.
Napomena: Serijski broj nalazi se na nazivnoj pločici proizvoda.
Примечание: серийный номер указан на паспортной табличке изделия.
Примітка. Серійний номер вказано на паспортній таблиці виробу.

Directives	Direttive	Direktifier	Směrnice	Direktiviid	Директиви
Richtlijnen	Önnylcs	Директиви	Smernice	Direktivas	Директиви
Directives	Directivas	Dyrektywy	Irányelvek	Direktivos	
Richtlijnen	Direktiver	Direktiver	Direktive	Direktive	
Directivas	Direktiv	Direktiv	Directive	Direktive	

2014/53/EU: Radio Equipment Directive
2006/42/EC: Machinery Directive
2011/65/EU: RoHS

Issued: 2 May, 2019 Akira HIDAKA
THAILAND Manager, Quality Assurance Department

MITSUBISHI ELECTRIC CORPORATION

HEAD OFFICE: TOKYO BUILDING, 2-7-3, MARUNOUCHI, CHIYODA-KU, TOKYO 100-8310, JAPAN

JG79Y449L01